



Technische Lieferbedingungen

TL 8455-0128

Barettabzeichen (Truppengattungsabzeichen)

Ausgabe:
Issue: 14

Datum:
Date: 13. Okt. 2017

Seite
Page 1 bis
to 19

Ausführung Type	Versorgungsnummer Stock number	Versorgungsartikelname Item name
A	8455-12-176-0672	ABZEICHEN, BARETT; Panzertruppe, altsilber, Metall (Bild 1)

Planungsnummer Project reference number	Planungsbegriff Project reference name
8455-56112	Truppengattungsabzeichen Barett

Vollständige Auflistung siehe Anhang A
for complete list see Annex A

Beschaffungshinweis:

"C" an keinen Hersteller gebunden

Procurement Types:

"C" Not tied to any manufacturer

Diese TL verlieren ihre Gültigkeit Ende September 2022
This Technical Specification (TL) will become invalid at the end of September 2022

Aktualitätsprüfung der TL ist vor jeder Ausschreibung erforderlich
Prior to each invitation to tender, please verify that this TL is up to date

Änderung gegenüber der letzten Ausgabe Change with respect to the previous issue	MNK Abbildung und 2.2.1 korrigiert	Frühere Ausgabe Previous issue(s)	10	11	12	13
		Frühere Ausgabemomente Previous date(s) of issue	07.03	09.07	01.16	08.17

NORMATIVE VERWEISUNGEN

Diese TL enthalten durch datierte und undatierte Verweisungen Festlegungen aus anderen Dokumenten (Normen, TL usw.). Diese Dokumente sind an den jeweiligen Stellen im Text zitiert (Normative Verweisung). Bei undatierten Verweisungen sowie den zitierten Richtlinien des Rates und Verordnungen (EU/EG) des Europäischen Parlaments gilt jeweils die zum Zeitpunkt des Vertragsabschlusses gültige Ausgabe/Fassung der zitierten Dokumente. Bei zitierten nationalen Normen werden gleichwertige europäische/internationale Normen anerkannt. Die absolute Gleichwertigkeit ist Voraussetzung für die Anerkennung. Alle in diesen TL zitierten Dokumente sind nachstehend aufgeführt.

AQAP-2131	NATO-Qualitätssicherungsanforderungen für Endprüfung
DIN 1451-3	Schriften; Serifenlose Linear-Antiqua, Druckschriften für Beschriftungen
DIN 55510-3	Verpackung - Modulare Koordination im Verpackungswesen - Teil 3: Regeln und Maße
DIN EN 485-2	Aluminium und Aluminiumlegierungen - Bänder, Bleche und Platten - Teil 2: Mechanische Eigenschaften
DIN EN 1652	Kupfer- und Kupferlegierungen - Platten, Bleche, Bänder, Streifen und Ronden zur allgemeinen Verwendung
DIN EN 10204	Metallische Erzeugnisse - Arten von Prüfbescheinigungen
DIN EN 14610	Schweißen und verwandte Prozesse - Begriffe für Metallschweißprozesse
DIN ISO 857-2	Schweißen und verwandte Prozesse - Begriffe - Teil 2: Weichlöten, Hartlöten und verwandte Begriffe
DIN ISO 2768-1	Allgemeintoleranzen; Toleranzen für Längen- und Winkelmaße ohne einzelne Toleranzeintragung
DIN ISO 2859-1	Annahmestichprobenprüfung anhand der Anzahl fehlerhafter Einheiten oder Fehler (Attributprüfung) - Teil 1: Nach der annehmbaren Qualitätsgrenzlage (AQL) geordnete Stichprobenpläne für die Prüfung einer Serie von Losen - (ISO 2859-1:1999 + Cor. 1:2001 + Amd.1:2011);
RAL 840 HR	Farbregister der klassischen Farben des RAL
TL A-0032 Teil 2	Verpackung; Kennzeichnung; Kennzeichnen der Packungen - Verpackungsstufen, A, B, C, H, T
TL 8100-0072	Verpackung; Kennzeichnung von Verpackungsmitteln zu deren stofflicher Verwertung
TL 8100-0100	Verpackung; Materialschutz durch K/V NATO-Verpackungsstufen und Verpackungsmethoden
TL 8100-0102	Verpackung Materialschutz durch K/V - Verpackungsstufen (VerpSt) H und T -
TL 8135-0012	Packstoffe, Papiere für allgemeine Verpackungszwecke

Bezugsquellen siehe:

TL A-0101

1 ALLGEMEINES

1.1 Anwendungsbereich

Der Versorgungsartikel (VersArt) ist bei der Bundeswehr (Bw) zur Verwendung bei Heer, Luftwaffe und Marine bestimmt. Er wird mit Ausnahme des Truppengattungsabzeichens Gebirgsjägertruppe am Barett der Bundeswehr getragen.

Der VersArt ist ein für die Bundeswehr speziell entwickeltes Modell.

1.2 Allgemeine technisch-organisatorische Forderungen

Bei Herstellung und Nutzung sind die europäischen und deutschen Gesetze, Rechtsverordnungen, Verwaltungsvorschriften sowie Technischen Regeln und Normen auf dem Gebiet des Chemikalien- und Gefahrstoffrechtes einzuhalten. Eine Minimierung der einzusetzenden Gefahrstoffe ist anzustreben.

Zudem gelten die Regelungen des Produktsicherheitsgesetzes.

Dem Auftraggeber ist vor Beginn der Serienfertigung ein Erstmuster vorzustellen. Die Freigabe des Erstmusters entbindet den Auftragnehmer nicht von der Einhaltung der vertraglich vereinbarten Forderung bei den Lieferungen.

Auf Anforderung stellt das WIWeB - Musterkammer, dem Auftragnehmer leihweise ein Anhaltmuster für gestalterische und farbliche Einzelheiten zur Verfügung.

1.3 Umweltverträglichkeit

nach TL 8305-0011 Punkt 1.3

2 TECHNISCHE FORDERUNGEN

2.1 Lieferumfang

Der VersArt ist nach Anhang C in diesen TL in fachgerechter Qualitätsarbeit zu liefern.

Das Gewicht beträgt ca. 12 g pro Stück.

2.2 Werkstoff

Die Einhaltung der Forderungen an die Werkstoffe ist durch eine Werksbescheinigung 2.1 nach DIN EN 10204 zu bescheinigen.

2.2.1 Stückliste für Bild 1 bis 22 sowie 25 bis 32

PosNr	Menge	Benennung oder Norm-Bezeichnung	Werkstoff, Ausführung und Bemerkung
1	1	Abzeichen	Ausführung altsilber Ausgangsmaterial Blech 0,8 CuNi12Zn24, DIN EN 1652 Ausführung gold; Ausgangsmaterial Blech 0,8 CuZn15 DIN EN 1652
2	4 (3)	Splint (AG, Bild 30)	Blech 0,8 CuZn15 DIN EN 1652
3	1	Nationalitäten- kennzeichen	Blech 0,3 x 6 x 17 Al 99,5 Eloxalqualität DIN EN 485-2

2.2.2 Stückliste für Bild 23

PosNr	Menge	Benennung oder Norm-Bezeichnung	Werkstoff, Ausführung und Bemerkung
1	1	Abzeichen	Ausgangsmaterial Blech 0,8 wahlweise 0,6, CuNi12Zn24, DIN EN 1652
2	1	Staubgefäße	Ausgangsmaterial Blech 0,5 CuZn15, DIN EN 1652

2.2.3 Stückliste für Bild 24

PosNr	Menge	Benennung oder Norm-Bezeichnung	Werkstoff, Ausführung und Bemerkung
1	1	Abzeichen	Ausgangsmaterial Blech 0,8 CuNi 12 Zn 24, DIN EN 1652
2	4	Splint	Blech 0,8 CuZn 15, DIN EN 1652

2.3 Beschaffenheits- und andere Merkmale

2.3.1 Oberflächenbehandlung

2.3.1.1 Ausführung altsilber:

Abzeichen nach dem Anlöten der Splinte blank beizen, chemisch oxydieren, mit einer Oxydschicht von ca. 0,5 µm Schichtdicke. Die Vorderseite ist zu bürsten. Am Abzeichen Deutsch Französische Brigade sind anschließend die Lack-Farben auf der Basis Acrylharz nach den Vorgaben des Lackherstellers einzubrennen.

Vorderseite und Rückseite ohne Nationalitätenkennzeichen mit farblosem, seidenmatten Einbrennlack Basis Acrylharz lackieren und nach den Verarbeitungslinien des Lackherstellers einbrennen.

Lackschichtdicke mindestens 10 µm.

2.3.1.2 Ausführung gold:

Abzeichen nach dem Anbringen der Splinte matt golden beizen. Kordelrand des Abzeichens, Jägertruppe, vollflächig polieren. Vorderseite und Rückseite ohne Nationalitätenkennzeichen lackieren und nach den Verarbeitungsrichtlinien des Lackherstellers einbrennen.

Lackschichtdicke mindestens 10 µm.

2.3.1.3 Nationalitätenkennzeichen

Schwarzbraun, Karminrot, Rapsgebl (RAL 8022, 3002, 1021 als Anhalt) anodisch oxidieren.

Lackschichtdicke mindestens 8 µm.

Die Abzeichen müssen eine glatte, seidenmatt glänzende Oberfläche aufweisen.

2.3.1.4 Prüfung der Oberflächenbehandlung

Forderung: Beständigkeit gegen Perchlorethylen

Prüfbedingungen: Abzeichen 5 Minuten in siedendes Perchlorethylen tauchen

Beurteilung: Nach der Prüfung dürfen keine Veränderungen am Abzeichen eingetreten sein.

Ein geringer Glanzverlust ist zulässig.

2.4 Fertigungsverfahren

Alle Kanten müssen gratfrei und gebrochen sein.

Für nicht tolerierte Maße gelten die Freimaßtoleranzen - grob - DIN ISO 2768-1.

Der Splint ist durch Hartlöten DIN ISO 857-2, wahlweise durch Widerstands-Pressschweißen bzw. Bolzenschweißverfahren DIN EN 14610 anzubringen. Das Lot muss gleichmäßig verlaufen sein. Der VersArt ist hohl zu prägen. Das Nationalitätenkennzeichen ist durch formschlüssiges Umbiegen des linken und rechten Randes fest mit dem Abzeichen zu verbinden. Das Umbiegen darf wahlweise nach innen oder außen erfolgen:

Beim Abzeichen Gebirgsjägertruppe (Bild 23) ist der Staubgefäße-Einsatz mittels zwei angeschnittener Splinte zu befestigen.

2.5 Kennzeichnen des VersArt

Auf der Rückseite des Abzeichens ist das Firmenzeichen oder die Anfangsbuchstaben einzuprägen. Auf der Vorderseite dürfen dabei keine Druckstellen sichtbar sein. Das sichtbare Anbringen von Marken- und Firmenlogos ist nicht gestattet. Die Kennzeichnung erfolgt nur gemäß den, in den jeweils gültigen TL festgelegten Vorgaben.

3 QUALITÄTSSICHERUNG

3.1 Qualitätsprüfungen

nach TL 8305-0011 Abschnitt 3.1

3.2 Qualitätssicherungsbedingungen

Der Auftragnehmer verpflichtet sich, auf der Grundlage der in den technischen Unterlagen festgelegten Qualitätsanforderungen, Maßnahmen entsprechend den Bestimmungen der AQAP-2131, NATO-Qualitätssicherungsanforderungen für Endprüfung zur Sicherstellung der vertragsgemäßen Beschaffenheit der Leistungen durchzuführen.

3.3 Güteprüfung

Der Auftraggeber ist auf Grundlage der VOL/B berechtigt, die Leistungen einer Güteprüfung zu unterziehen.

3.3.1 Bescheinigung der Konformität des Produktes

Die Einhaltung der in diesen Technischen Lieferbedingungen gestellten technischen Forderungen an den Gegenstand ist vom Auftragnehmer durch ein Werkszeugnis nach DIN EN 10204-2.2 zu bestätigen. Eine Ausfertigung ist dem Beschaffer zu überlassen.

4 VERPACKUNG

Diese Forderungen gelten n u r bei unmittelbarer Auftragsvergabe durch das BAAINBw o d e r bei Lieferungen an Dienststellen der Bundeswehr.

Bei Beschaffungen über die Bekleidungsgesellschaft können abweichende Bedingungen vereinbart werden.

Die jeweilige Verpackungsstufe wird in den Angebots-/Auftragsunterlagen festgelegt.

4.1 Verpackungsstufe C (NATO 4)

Eine Verpackung und deren Kennzeichnung nach TL 8100-0100.

4.1.1 Grundpackung

nach TL 8100-0100

Je 100 EA Abzeichen der gleichen Ausführung/gleicher VersArt sind in eine geeignete handelsübliche Schachtel zu packen.

Jeweils 4 EA dieser gleichen VersArt sind Rückseite an Rückseite zu legen und in Papier nach TL 8135-0012 Klasse 4 (60 g/m²), einzuschlagen.

4.1.1.1 Kennzeichnung der Grundpackung

nach TL A-0032 Teil 2

Anstelle von Größe/Weite ist die entsprechende Bezugseinheit anzugeben.

4.1.2 Versandpackung

nach TL 8100-0100

Mehrere Grundpackungen gleicher Ausführung/gleicher VersArt sind rüttelfest in eine Faltschachtel mit zusammenstoßenden äußeren Boden- und Deckelverschlussklappen zu packen.

Es sind 2-wellige (C + B-Welle) Wellpappschachteln zu verwenden, die in ihrer Qualität so auszulegen sind, dass eine Stapelhöhe von 2,00 m ohne Verformung der Schachteln gewährleistet ist.

4.1.2.1 Außenmaße der Versandpackung nach DIN 55510-3 (Maximalmaß)

Modulare Teilflächen des Flächenmoduls 600 mm x 400 mm

4.1.2.2 Verschluss

nach TL 8100-0100

4.1.2.3 Kennzeichnung der Versandpackung

nach TL A-0032 Teil 2

Anstelle von Größe/Weite ist die entsprechende Bezugseinheit anzugeben.

4.1.2.4 Kennzeichnung der Packmittel

Nach TL 8100-0072, soweit die Packmittel nicht mit dem „Grünen Punkt“ gekennzeichnet sind.

4.2 Verpackungsstufe H

Eine Verpackung und deren Kennzeichnung nach den TL 8100-0102.

Anhang AVollständige Auflistung der Barettabzeichen Metall

<u>Ausführung</u>	<u>Versorgungsnummer:</u>	<u>Versorgungsartikelname:</u>	<u>ASD-Nummer:</u>
A	8455-12-176-0672	ABZEICHEN, BARETT; Panzertruppe, altsilber, Metall (Bild 01)	61530A020
B	8455-12-176-0673	ABZEICHEN, BARETT; Panzergrenadiertruppe, altsilber, Metall (Bild 02)	61530A170
D	8455-12-176-0677	ABZEICHEN, BARETT; Fallschirmjägertruppe, altsilber, Metall (Bild 04)	61530A160
E	8455-12-176-0676	ABZEICHEN, BARETT; Artillerietruppe, altsilber, Metall (Bild 05)	61530A040
F	8455-12-176-0679	ABZEICHEN, BARETT; Heeresflugabwehrtruppe, altsilber, Metall (Bild 06)	61530A050
G	8455-12-176-0678	ABZEICHEN, BARETT; Heeresfliegertruppe, altsilber, Metall (Bild 07)	61530A120
H	8455-12-176-0680	ABZEICHEN, BARETT; Pionierttruppe, altsilber, Metall (Bild 08)	61530A070
I	8455-12-176-0683	ABZEICHEN, BARETT; ABC-Abwehrtruppe, altsilber, Metall (Bild 09)	61530A080
J	8455-12-176-0681	ABZEICHEN, BARETT; Fernmeldetruppe, altsilber, Metall (Bild 10)	61530A060
K	8455-12-176-0688	ABZEICHEN, BARETT; Feldjägertruppe, altsilber, Metall (Bild 11)	61530A110
M	8455-12-176-0682	ABZEICHEN, BARETT; Geoinformationsdienst, altsilber, Metall (Bild 13)	61530A190
N	8455-12-176-0684	ABZEICHEN, BARETT; Operative Kommunikation, altsilber, Metall (Bild 14)	61530A200
O	8455-12-176-0687	ABZEICHEN, BARETT; Nachschubtruppe, altsilber, Metall (Bild 15)	61530A210
P	8455-12-176-0686	ABZEICHEN, BARETT; Instandsetzungstruppe, altsilber, Metall (Bild 16)	61530A220
Q	8455-12-176-0690	ABZEICHEN, BARETT; Sanitätstruppe, altsilber, Metall (Bild 17)	61530A100

<u>Ausführung</u>	<u>Versorgungsnummer:</u>	<u>Versorgungsartikelname:</u>	<u>ASD-Nummer:</u>
R	8455-12-176-0689	ABZEICHEN, BARETT; Militärmusikdienst, altsilber, Metall (Bild 18)	61540A010
S	8455-12-176-0691	ABZEICHEN, BARETT; Wachbataillon, altsilber, Metall (Bild 19)	61550A010
T	8455-12-196-6660	ABZEICHEN, BARETT; Marine-Sicherungstruppe, gold, Metall (Bild 20)	61560A010
U	8455-12-176-0675	ABZEICHEN, BARETT; Jägertruppe, gold, Metall (Bild 21)	61520A010
W	8455-12-120-6060	ABZEICHEN, TRUPPENGATTUNG; Gebirgsjägertruppe, altsilber, Metall (Bild 23)	61590A010
Y	8455-12-321-8876	ABZEICHEN, BARETT; Deutsch-Französische Brigade (Französischer Anteil), altsilber, Metall (Bild 24)	61510A010
AB	8455-12-341-9364	ABZEICHEN, BARETT; Kommando Spezialkräfte, altsilber, Metall (Bild 25)	61580A010
AC	8455-12-356-1081	ABZEICHEN, BARETT; Eurokorps, altsilber, Metall (Bild 26)	61585A010
AD	8455-12-358-1185	ABZEICHEN, BARETT; I. Deutsch - Niederländische Korps, altsilber mit goldfarbenem Rand, Metall (Bild 27)	61587A010
AE	8455-12-358-1186	ABZEICHEN, BARETT; Objektschutzkräfte altsilber, Metall (Bild 28)	61586A010
AF	8455-12-372-8455	ABZEICHEN, BARETT; Heeresaufklärungstruppe, altsilber, Metall (Bild 29)	61588A010
AG	8455-12-399-1433	ABZEICHEN, BARETT; Multinationales Korps Nord-Ost, altsilber, Metall (Bild 30)	61591A010
AH	8455-12-399-1443	ABZEICHEN, BARETT; Kommando Spezialkräfte Marine, gold, Metall (Bild 31)	61592A010
AI	8455-12-405-9064	ABZEICHEN, BARETT; Kommando Cyber- Informationsraum (Bild 32)	61593A010

Anhang B

Bild 01

VersNr: 8455-12-176-0672
 ASD-Nr: 61530A020

VAN ABZEICHEN, BARETT
 Panzertruppe, altsilber, Metall

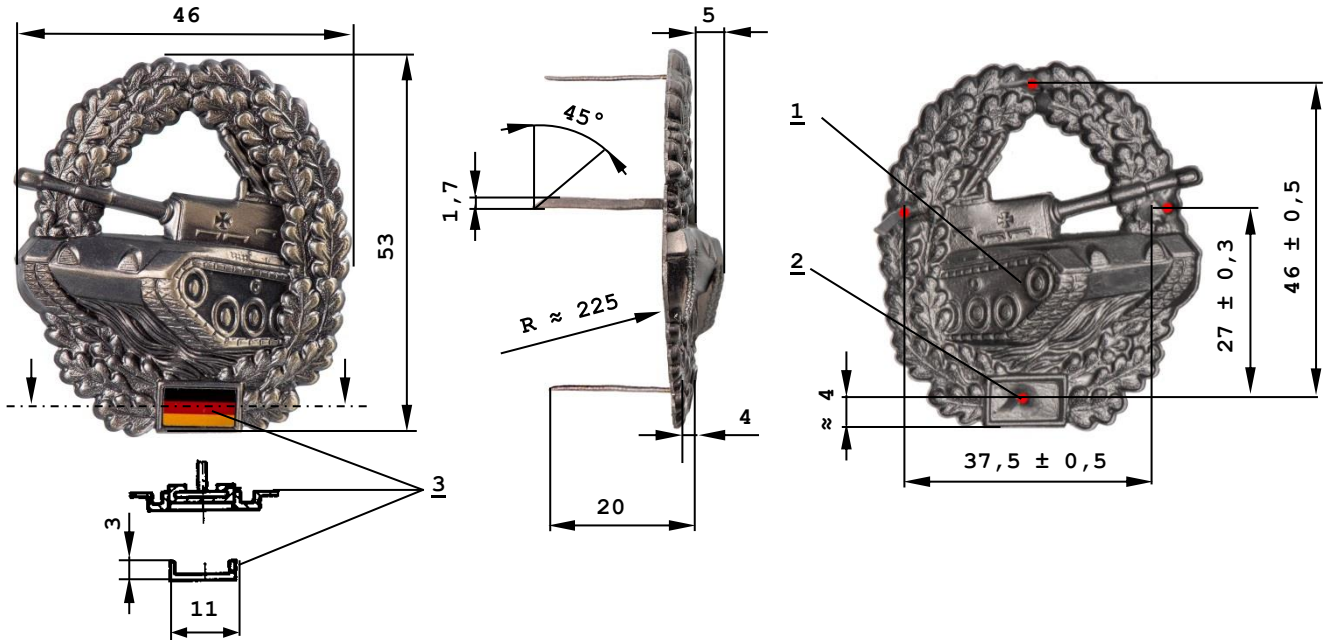

Stückliste nach 2.2.1
 Maße in mm

Bild 02

VersNr: 8455-12-176-0673
 ASD-Nr: 61530A170

VAN ABZEICHEN, BARETT
 Panzergrenadiertruppe, altsilber, Metall



Stückliste nach 2.2.1
 Maße in mm

Bild 04

VersNr: 8455-12-176-0677 VAN ABZEICHEN, BARETT
ASD-Nr: 61530A160 Fallschirmjägertruppe, altsilber, Metall



Stückliste nach 2.2.1
Maße in mm

Bild 05

VersNr: 8455-12-176-0676 VAN ABZEICHEN, BARETT
ASD-Nr: 61530A040 Artillerietruppe, altsilber, Metall

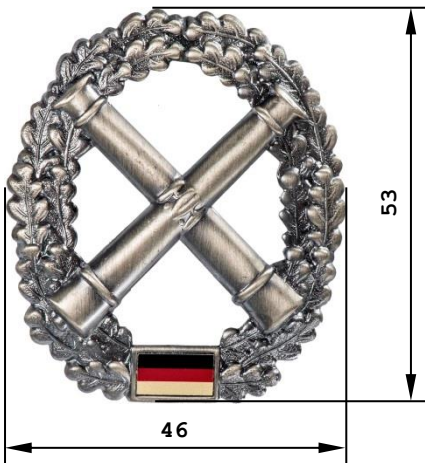

Stückliste nach 2.2.1
Maße in mm

Bild 06

VersNr: 8455-12-176-0679 VAN ABZEICHEN, BARETT
ASD-Nr: 61530A050 Heeresflugabwehrtruppe, altsilber, Metall

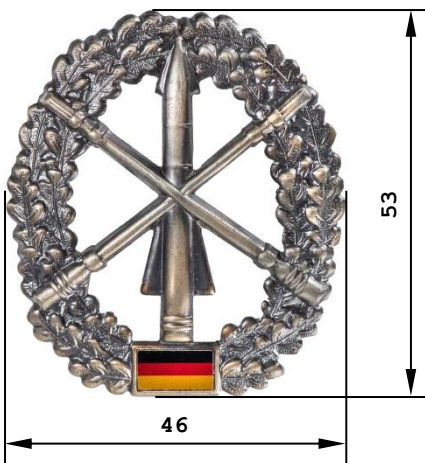

Stückliste nach 2.2.1
Maße in mm

Bild 07

VersNr: 8455-12-176-0678
 ASD-Nr: 61530A120

VAN ABZEICHEN, BARETT
 Heeresfliegertruppe, altsilber, Metall



Stückliste nach 2.2.1
 Maße in mm

Bild 08

VersNr: 8455-12-176-0680
 ASD-Nr: 61530A070

VAN ABZEICHEN, BARETT
 Pioniertruppe, altsilber, Metall



Stückliste nach 2.2.1
 Maße in mm

Bild 09

VersNr: 8455-12-176-0683
 ASD-Nr: 61530A080

VAN ABZEICHEN, BARETT
 ABC-Abwehrtruppe, altsilber, Metall

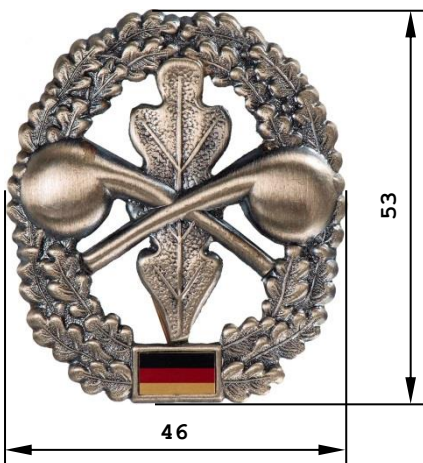

Stückliste nach 2.2.1
 Maße in mm

Bild 10

VersNr: 8455-12-176-0681 VAN ABZEICHEN, BARETT
ASD-Nr: 61530A060 Fernmeldetruppe, altsilber, Metall

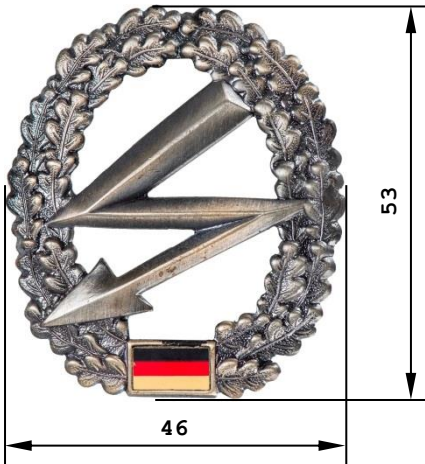

Stückliste nach 2.2.1
Maße in mm

Bild 11

VersNr: 8455-12-176-0688 VAN ABZEICHEN, BARETT
ASD-Nr: 61530A110 Feldjägertruppe, altsilber, Metall



Stückliste nach 2.2.1
Maße in mm

Bild 13

VersNr: 8455-12-176-0682 VAN ABZEICHEN, BARETT
ASD-Nr: 61530A190 Geoinformationsdienst, altsilber, Metall



Stückliste nach 2.2.1
Maße in mm

Bild 14

VersNr: 8455-12-176-0684 VAN ABZEICHEN, BARETT
 ASD-Nr: 61530A200 Operative Kommunikation, altsilber, Metall

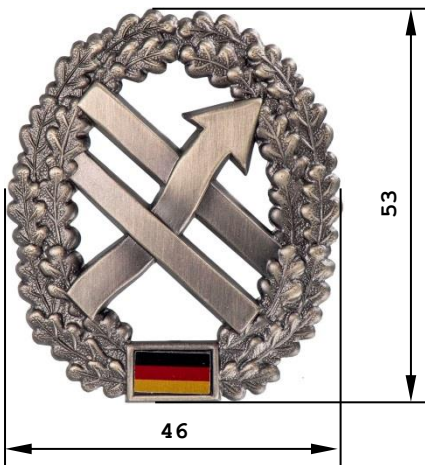

Stückliste nach 2.2.1
 Maße in mm

Bild 15

VersNr: 8455-12-176-0687 VAN ABZEICHEN, BARETT
 ASD-Nr: 61530A210 Nachschubtruppe, altsilber, Metall

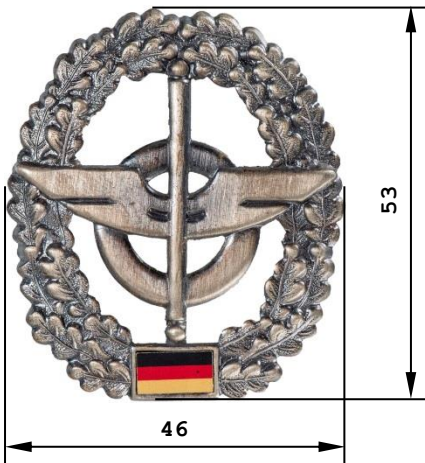

Stückliste nach 2.2.1
 Maße in mm

Bild 16

VersNr: 8455-12-176-0686 VAN ABZEICHEN, BARETT
 ASD-Nr: 61530A220 Instandsetzungstruppe, altsilber, Metall



Stückliste nach 2.2.1
 Maße in mm

Bild 17

VersNr: 8455-12-176-0690 VAN ABZEICHEN, BARETT
ASD-Nr: 61530A100 Sanitätstruppe, altsilber Metall



Stückliste nach 2.2.1
Maße in mm

Bild 18

VersNr: 8455-12-176-0689 VAN ABZEICHEN, BARETT
ASD-Nr: 61540A010 Militärmusikdienst, altsilber, Metall

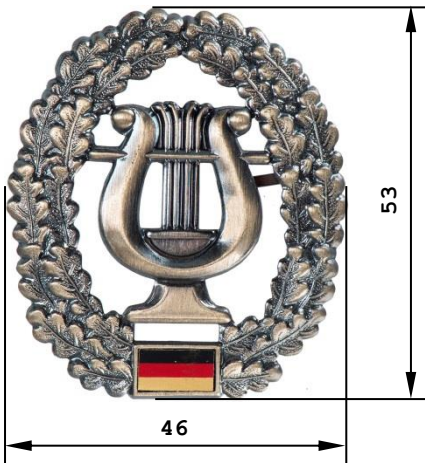

Stückliste nach 2.2.1
Maße in mm

Bild 19

VersNr: 8455-12-176-0691 VAN ABZEICHEN, BARETT
ASD-Nr: 61550A010 Wachbataillon, altsilber, Metall

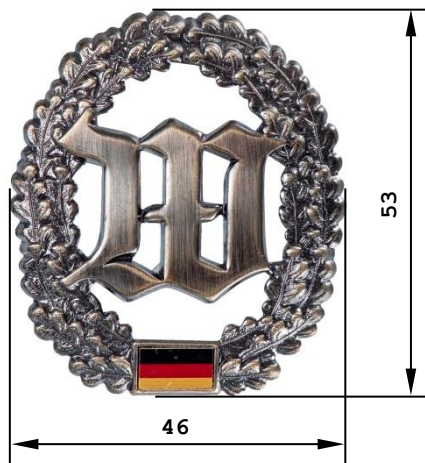

Stückliste nach 2.2.1
Maße in mm

Bild 20

VersNr: 8455-12-196-6660 VAN ABZEICHEN, BARETT
 ASD-Nr: 61560A010 Marine-Sicherungstruppe, gold, Metall

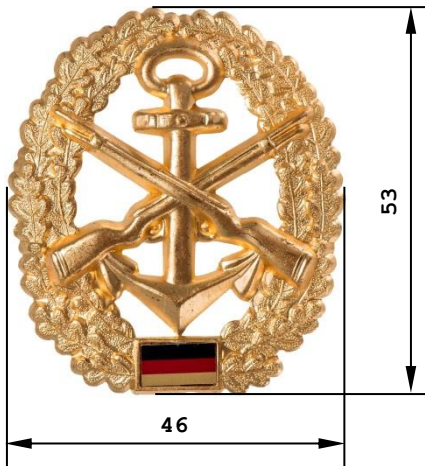

Stückliste nach 2.2.1
 Maße in mm

Bild 21

VersNr: 8455-12-176-0675 VAN ABZEICHEN, BARETT
 ASD-Nr: 61520A1010 Jägertruppe, gold, Metall



Stückliste nach 2.2.1
 Maße in mm

Bild 23

VersNr: 8455-12-120-6060 VAN ABZEICHEN, TRUPPENGATTUNG
 ASD-Nr: 61590A010 Gebirgsjägertruppe, altsilber, Metall

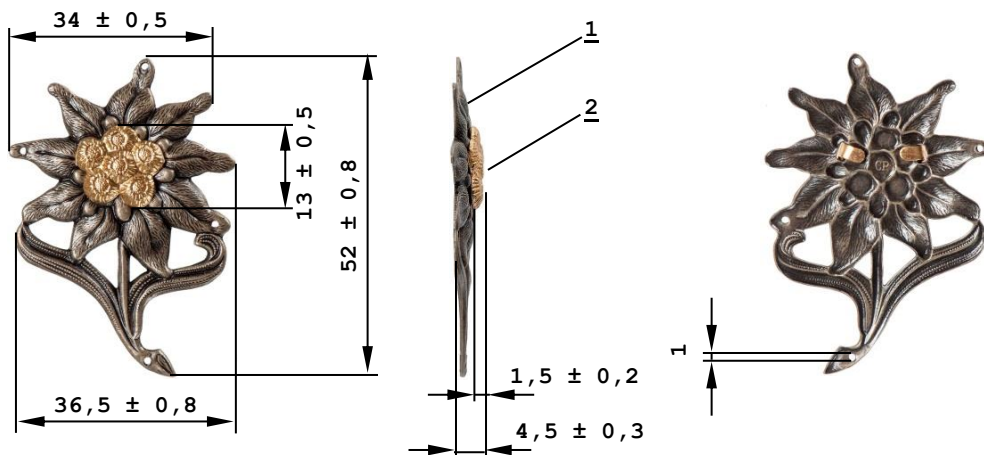

Stückliste nach 2.2.2
 Maße in mm

Bild 24

VersNr: 8455-12-321-8876 VAN ABZEICHEN, BARETT
 ASD-Nr: 61510A010 Deutsch-Französische Brigade, altsilber, Metall,
 Französischer Anteil

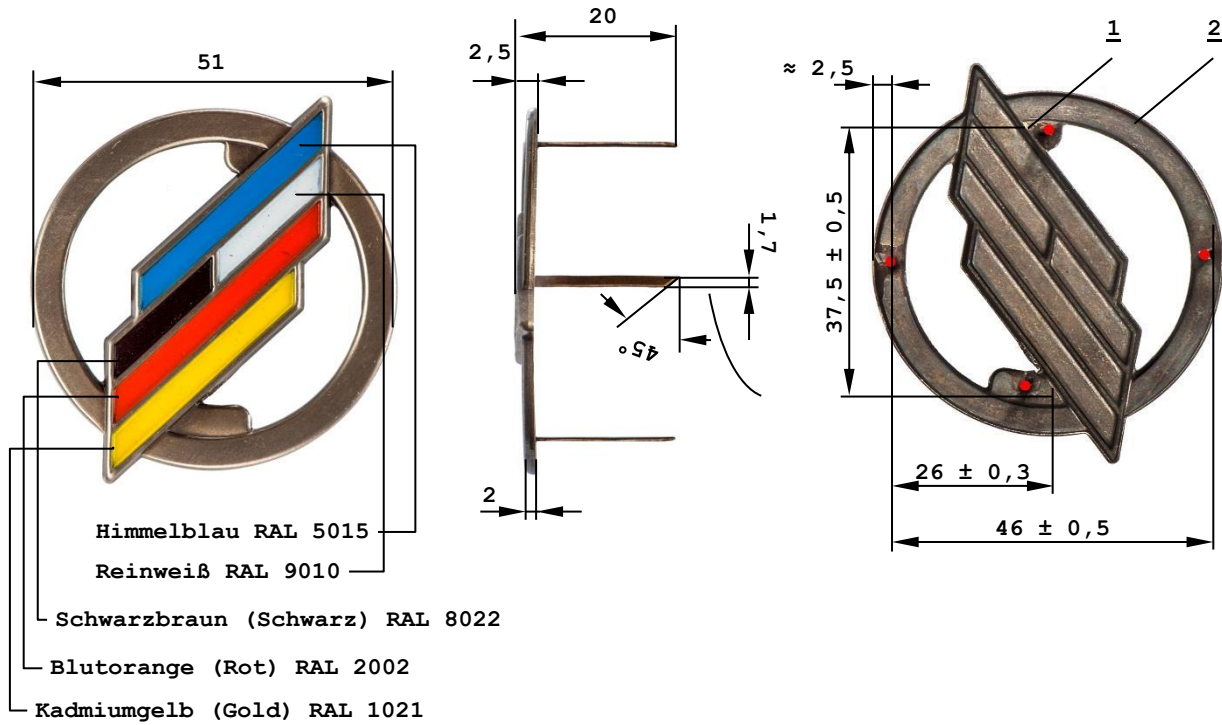

Stückliste nach 2.2.3
 Maße in mm

Bild 25

VersNr: 8455-12-341-9364 VAN ABZEICHEN, BARETT
 ASD-Nr: 61580A010 Kommando Spezialkräfte, altsilber, Metall

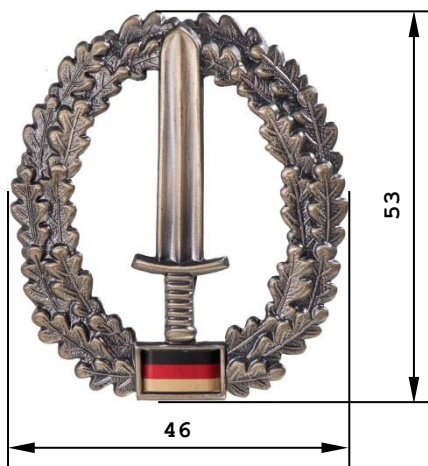

Stückliste nach 2.2.1
 Maße in mm

Bild 26

VersNr: 8455-12-356-1081 VAN ABZEICHEN, BARETT
 ASD-Nr: 61585A010 Eurokorps, altsilber, Metall



Kreisrund; Durchmesser 50 mm
 Sterne: matt, auf mattsilberfarbenem Grund

Stückliste nach 2.2.1
 Maße in mm

Bild 27

VersNr: 8455-12-358-1185 VAN ABZEICHEN, BARETT
 ASD-Nr: 61587A010 I. Deutsch-Niederländische Korps, silberfarben mit
 goldfarbenem Rand, Metall



Kreisrund; Durchmesser 50 mm

Stückliste nach 2.2.1
 Maße in mm

Bild 28

VersNr: 8455-12-358-1186 VAN ABZEICHEN, BARETT
 ASD-Nr: 61586A010 Objektschutzkräfte, altsilber, Metall



Stückliste nach 2.2.1
 Maße in mm

Bild 29

VersNr: 8455-12-372-8455
 ASD-Nr: 61588A010

VAN ABZEICHEN, BARETT
 Heeresaufklärungstruppe, altsilber, Metall

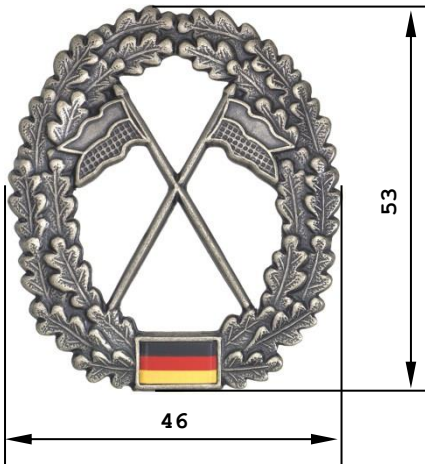

Stückliste nach 2.2.1
 Maße in mm

Weiß und schwarz in den Wimpeln ist nicht farbig gefertigt sondern in heraldischen Farben wiedergegeben.

Bild 30

VersNr: 8455-12-399-1433
 ASD-Nr: 61591A010

VAN ABZEICHEN, BARETT
 Multinationales Korps Nord-Ost, altsilber, Metall

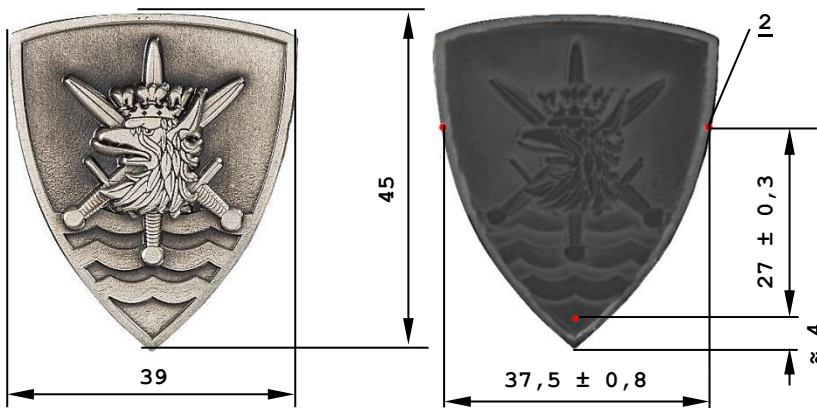

Stückliste nach 2.2.1
 Maße in mm

Bild 31

VersNr: 8455-12-399-1443
 ASD-Nr: 61592A010

VAN ABZEICHEN, BARETT
 Kommando Spezialkräfte Marine, gold, Metall

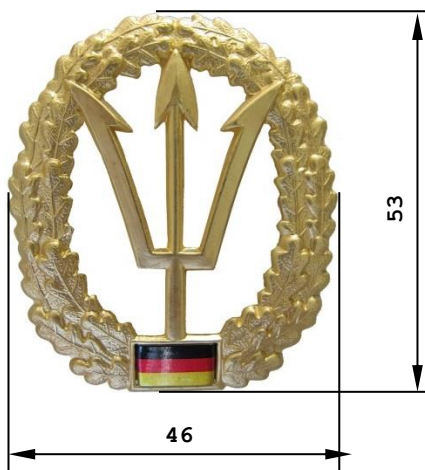

Stückliste nach 2.2.1
 Maße in mm

Bild 32

VersNr: 8455-12-405-9064
 ASD-Nr: 61593A010

VAN ABZEICHEN, BARETT
 Kommando Cyber- Informationsraum, Metall



Stückliste nach 2.2.1
 Maße in mm